



ZAMKI SZYFROWE Z CZYTNIKIEM KART ZBLIŻENIOWYCH

AC-20C7



AC-30C7



Instrukcja obsługi oraz
specyfikacja techniczna

SPIS TREŚCI

1. PRZEZNACZENIE I OGÓLNA CHARAKTERYSTYKA	6
2. ZAWARTOŚĆ ZESTAWU.....	6
3. BUDOWA ZAMKA	6
4. INSTALACJA ZAMKA I SCHEMAT POŁĄCZEŃ	7
5. OBSŁUGA ZAMKA SZYFROWEGO.....	13
5.1. WEJŚCIE NA POSESJĘ.....	13
5.2. SYGNALIZACJA WSKAŹNIKA OTWARCIA STREFY	14
5.3. DODATKOWE FUNKCJE	14
5.3.1. PRZYCIŚK ZWIERNY	14
5.3.2. DETEKCYA ZAMKNIĘCIA DRZWI	14
5.3.3. FUNKCJA DZWONKA.....	14
5.4. WEJŚCIE DO TRYBU USTAWIEŃ	14
5.4.1. WEJŚCIE DO TRYBU USTAWIEŃ ZA POMOCĄ KODU MASTER	14
5.4.2. WEJŚCIE DO TRYBU USTAWIEŃ ZA POMOCĄ KARTY MASTER	14
5.5. POTENCJALNE PROBLEMY Z KODAMI	14
5.5.1. UTRATA KODU MASTER	14
5.5.2. WPISYWANIE BŁĘDNYCH KODÓW	14
5.5.3. OGÓLNE UWAGI ODNOŚNIE DO KODÓW.....	14
6. PROGRAMOWANIE ZAMKA	15
6.1. PROGRAMOWANIE SPOSOBU AKTYWACJI ZAMKA.....	15
6.2. ZMIANA KODU MASTER.....	15
6.3. USTAWIENIE DŁUGOŚCI KODU MASTER	15
6.4. DODAWANIE KART MASTER	16
6.5. DODAWANIE KART I KODÓW UŻYTKOWNIKA DLA STREFY 1.....	16
6.5.1. DODAWANIE KODU UŻYTKOWNIKA DLA STREFY 1	16
6.5.2. GRUPOWE DODAWANIE KART UŻYTKOWNIKÓW DLA STREFY 1.....	16
6.5.3. DODAWANIE KARTY + KODU UŻYTKOWNIKA DLA STREFY	17
6.6. DODAWANIE KART I KODÓW UŻYTKOWNIKA DLA STREFY 2	17
6.6.1. DODAWANIE KODU UŻYTKOWNIKA DLA STREFY 2	17
6.6.2. DODAWANIE KARTY + KODU UŻYTKOWNIKA DLA STREFY 2.....	18
6.7. USUWANIE WSZYSTKICH KART I KODÓW	18
6.8. ZMIANA CZASU ZWALNIANIA RYGLA.....	18
6.8.1. ZMIANA CZASU ZWALNIANIA RYGLA DLA STREFY 1.....	18
6.8.2. ZMIANA CZASU ZWALNIANIA RYGLA DLA STREFY 2	19
6.9. USTAWIENIA FUNKCJI ANTYSABOTAŻU	19
6.10. PRZYWRACANIE USTAWIEŃ FABRYCZNYCH	19
7. SPECYFIKACJA TECHNICZNA.....	20
KARTA GWARANCYJNA.....	22

UWAGI WSTĘPNE

Przed podłączeniem i użytkowaniem urządzeń prosimy o dokładne zapoznanie się z niniejszą instrukcją obsługi. W razie jakichkolwiek problemów ze zrozumieniem jej treści prosimy o skontaktowanie się ze sprzedawcą urządzenia. Samodzielny montaż i uruchomienie urządzenia jest możliwe pod warunkiem posiadania przez montażystę podstawowej wiedzy z zakresu elektrotechniki i używania odpowiednich narzędzi. Niemniej zalecane jest dokonywanie montażu urządzenia przez wykwalifikowany personel. Importer nie odpowiada za uszkodzenia mogące wyniknąć z nieprawidłowego montażu czy eksploatacji urządzenia, oraz z dokonywania samodzielnych napraw i modyfikacji.

UWAGA: W przypadku posiadania starszej wersji zamka AC-20C7 wyposażonego w wiązkę przewodów łączących zamiast zacisków przyłączeniowych, obowiązując ten sam schemat podłączeniowy jak w przypadku zamka AC-30C7.

1. PRZEZNACZENIE I OGÓLNA CHARAKTERYSTYKA

Zamki szyfrowe AC-20C7 i AC-30C7 są urządzeniami, przeznaczonymi do wykorzystania w systemach bezpieczeństwa. Urządzenia posiadają dwa wyjścia przekaźnikowe, które mogą sterować dwoma niezależnymi strefami. Do wyjścia można podłączyć np. rygiel elektromagnetyczny otwierający furtkę lub drzwi wejściowe. Wszystkie funkcje zamka programuje się przy użyciu klawiatury numerycznej. Po zaprogramowaniu urządzenia istnieje możliwość późniejszego sterowania wejściem do strefy na 3 sposoby:

- wejście tylko przy pomocy karty zbliżeniowej ID,
- wejście przy użyciu kombinacji: karta zbliżeniowa oraz 4-cyfrowy kod dostępu,
- wejście przy pomocy karty zbliżeniowej lub 4-cyfrowego kodu dostępu.

Zamki szyfrowe AC-20C7 i AC-30C7 zamknięte są w solidnej wandaloodpornej i strugo-szczelnej obudowie, co pozwala na zainstalowanie go praktycznie w dowolnym miejscu, zarówno wewnątrz jak i na zewnątrz budynku.

2. ZAWARTOŚĆ ZESTAWU

W skład całego zestawu wchodzi:

- zamek szyfrowy,
- śruby mocujące,
- klucz montażowy,
- 4 kart zbliżeniowe ID (AC-20C7) lub 4 breloki ID (AC-30C7).

3. BUDOWA ZAMKA

Zewnętrzzną budowę zamków szyfrowych pokazano na rys. 1-2.

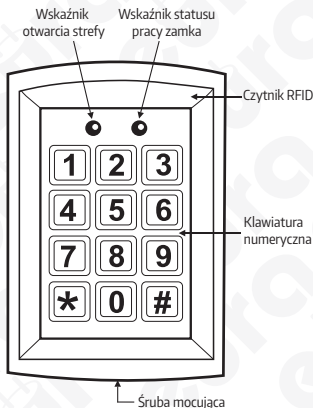

Rys.1. Budowa zamka szyfrowego AC-20C7

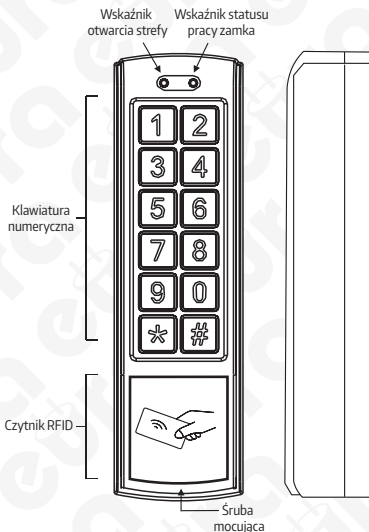

Rys. 2. Budowa zamka szyfrowego AC-30C7

Zamek szyfrowy wyposażony jest w dwa wyjścia przekaźnikowe. Istnieje możliwość podłączenia do systemu rygli zwykłych wykorzystując styki „N.O.” i „COM”, a także rygli rewersyjnych – wykorzystując styki „N.C.” i „COM”.

4. INSTALACJA ZAMKA I SCHEMAT POŁĄCZEŃ

Zamki AC-20C7 i AC-30C7 przeznaczone są do montażu natynkowego .

W celu zainstalowania zamka przy wejściu na posesję należy wykonać następujące czynności:

1. Oddzielić podstawę mocującą zamka od jego głównego korpusu, odkręcając najpierw śrubę mocującą u dołu zamka za pomocą specjalnego klucza (wyposażenie zestawu). Następnie tylną część obudowy należy delikatnie przesunąć kilka mm w górę względem przedniej części, po czym pochylić ją o ok. 20 stopni i zdjąć (rys. 3).

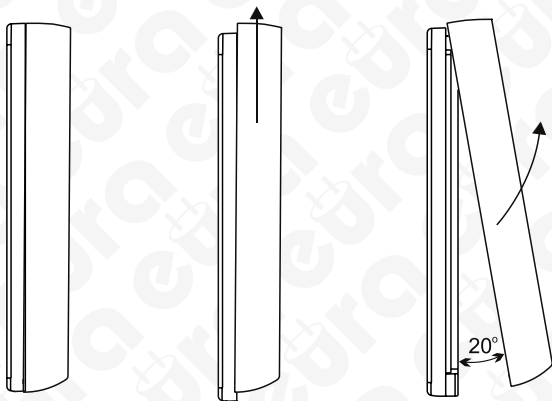

Rys. 3. Zsuwanie tylnej części obudowy

2. W ścianie lub słupku, gdzie ma być zainstalowany zamek, odznaczyć 4 miejsca pod kołki i wkręty montażowe, wykorzystując w tym celu 4 zewnętrzne otwory w podstawie mocującej zamka (patrz rys. 4 - 5).

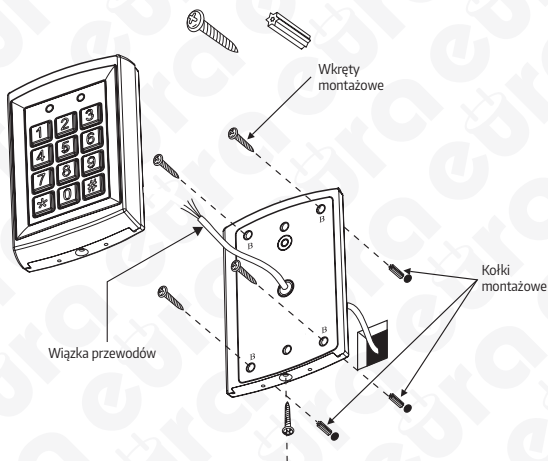

Rys. 4. Instalacja zamka szyfrowego AC-20C7

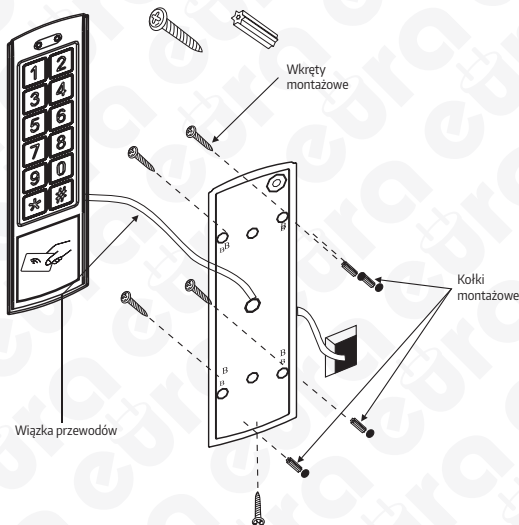

Rys. 5. Instalacja zamka szyfrowego AC-30C7

3. W oznaczonych miejscach wywiercić otwory, a następnie umieścić w nich 4 kołki montażowe.
4. Przewody elektryczne biegnące od zasilania i rygła elektromagnetycznego (oraz ewentualnie od innych urządzeń) podłączyć do gniazda przyłączeniowego zamka – zgodnie ze schematem pokazanym na rys. 6 lub rys. 7.
5. Za pomocą 4 wkrętów montażowych przymocować podstawę zamka do ściany.
6. Założyć korpus zamka na przymocowaną do ściany podstawę oraz przykręcić śrubę mocującą u dołu zamka za pomocą klucza.

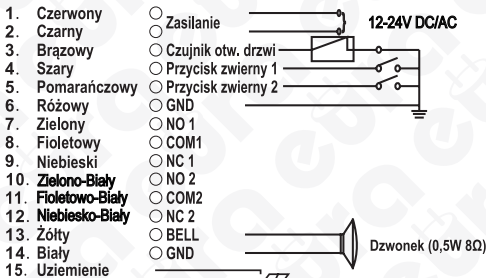

Rys. 6. Schemat połączeń zamków szyfrowych AC-30C7

Opis poszczególnych wyprowadzeń w gnieździe przyłączeniowym zamka AC-20C7 przedstawiono poniżej:

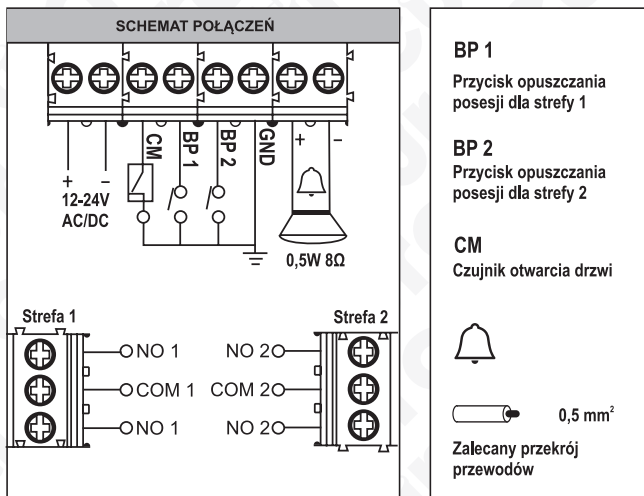

Rys. 7. Schemat połączeń zamka szyfrowego AC-20C7

Uwaga: Wiązka przewodów przechodzić musi przez duży okrągły otwór w środku podstawy mocującej.

Przykładowe schematy podłączenia zamka AC-20C7

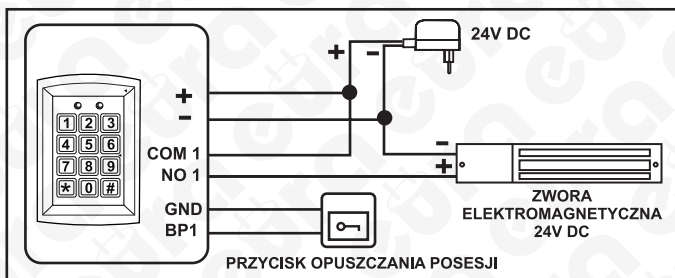
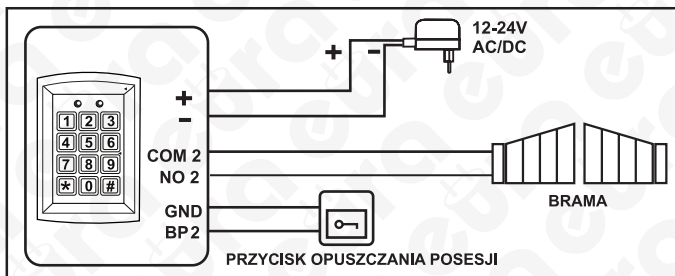
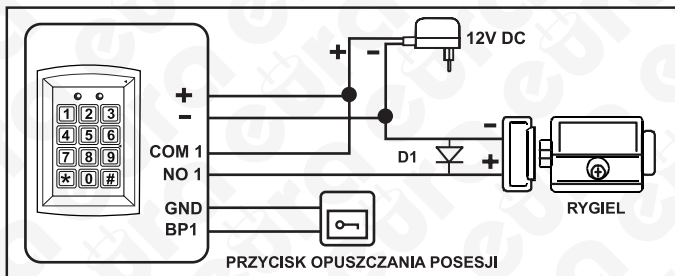

Rys.8. Schemat poleceń zamka AC-20C7

Przykładowe schematy podłączenia zamka AC-30C7

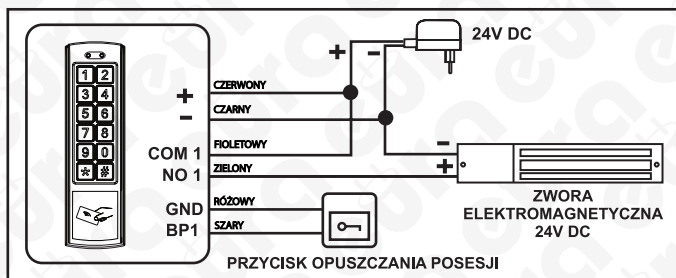
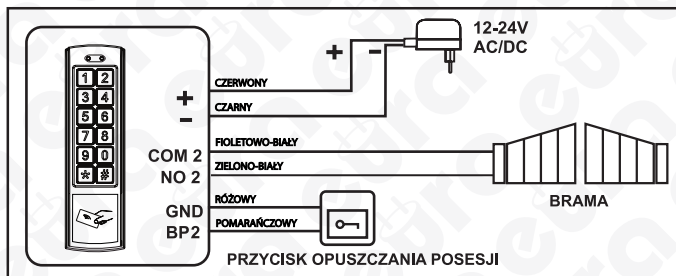
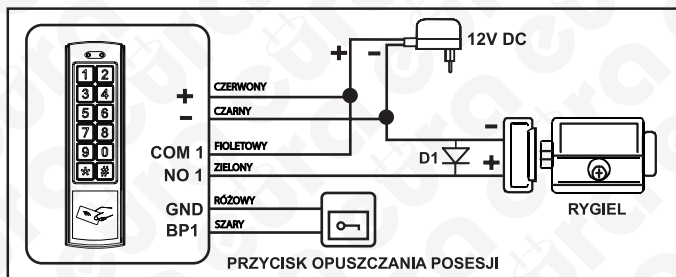

Rys.9. Schemat poleceń zamka AC-30C7

Uwagi do schematu:

1. Wszystkie elementy pokazane na schemacie (rygłe elektromagnetyczne, zasilacz, przycisk opuszczenia posesji, etc.) stanowią elementy wyposażenia dodatkowego.
2. Diodę D1 (element wyposażenia zestawu) połączyć należy z rygłem elektromagnetycznym **tylko i wyłącznie w przypadku zasilania rygla prądem stałym**.
3. Wszystkie niewykorzystane końcówki przewodów zamka AC-30C7 należy dokładnie zaizolować.

5. OBSŁUGA ZAMKA SZYFROWEGO

Urządzenie wyposażone jest w dwa wyjścia przełącznikowe, pozwalające na obsługę dwóch stref. Ponadto istnieje możliwość podłączenia dzwonka do zamka.

Charakterystyka stref:

a) I STREFA

- Obsługa przez 1000 użytkowników,
- Trzy sposoby aktywacji zamka:
 - wejście na posesję tylko przy pomocy autoryzowanej karty zbliżeniowej ID,
 - wejście na posesję przy pomocy autoryzowanej karty zbliżeniowej ID lub cyfrowego kodu dostępu,
 - wejście na posesję przy pomocy autoryzowanej karty zbliżeniowej ID oraz cyfrowego kodu dostępu.

b) II STREFA

- Obsługa przez 10 użytkowników,

5.1. WEJŚCIE NA POSESJĘ

Wejście na posesję realizowane jest w zależności od ustawionego sposobu aktywacji zamka (patrz punkt 6.1.).

Aby wejść na posesję przy użyciu karty zbliżeniowej należy przeciągnąć ją przed czytnikiem. Jeśli karta jest prawidłowa, wskaźnik otwarcia strefy zaświeci się na zielono (strefa 1) lub na czerwono (strefa 2) i pojawi się krótki, podwójny sygnał akustyczny. Jeśli wprowadzona została nieprawidłowa karta – pojawi się seria czterech krótkich dźwięków.

Aby wejść na posesję przy użyciu karty zbliżeniowej lub kodu należy przeciągnąć przed czytnikiem kartę zbliżeniową / wpisać kod. Jeśli karta / kod jest prawidłowa/y wskaźnik otwarcia strefy zaświeci się na zielono (strefa 1) lub na czerwono (strefa 2) i pojawi się krótki, podwójny sygnał akustyczny. Jeśli wprowadzona została nieprawidłowa karta / nieprawidłowy kod – pojawi się seria czterech krótkich dźwięków.

Aby wejść na posesję przy użyciu karty zbliżeniowej i kodu należy przed czytnikiem przeciągnąć kartę zbliżeniową (jeśli karta jest prawidłowa pojawi się krótki, podwójny sygnał akustyczny, jeśli wprowadzona została nieprawidłowa karta – pojawi się seria czterech krótkich dźwięków), a następnie wpisać kod. Jeśli kod jest prawidłowy - wskaźnik otwarcia strefy zaświeci się na zielono (strefa 1) lub na czerwono (strefa 2) i pojawi się krótki, podwójny sygnał akustyczny. Jeśli wprowadzony został nieprawidłowy kod – pojawi się seria czterech krótkich dźwięków.

W tej opcji aktywacji wejścia na posesję kolejność zbliżania karty/wpisywania kodu jest dowolna.

5.2. SYGNALIZACJA WSKAŹNIKA OTWARCIA STREFY

Wskaźnik otwarcia strefy informuje użytkownika o strefie, w której zwolniono rygiel.



Rys. 10

- A. Gdy zwalniany jest rygiel strefy 1, wskaźnik otwarcia strefy świeci się na zielono
- B. Gdy zwalniany jest rygiel strefy 2, wskaźnik otwarcia strefy świeci się na czerwono

5.3. DODATKOWE FUNKCJE

5.3.1. PRZYCIŚK OPUSZCZANIA POSESJI

Przycisk opuszczania posesji można podłączyć zarówno do strefy 1 jak i 2. Szczegóły podłączenia znajdują się na schemacie na rys. 6-7 (str. 9-10).

5.3.2. DETEKcja ZAMKNIĘCIA DRZWI

Urządzenie posiada funkcję detekcji zamknięcia drzwi – po otwarciu i zamknięciu drzwi urządzenie blokuje rygiel, nawet jeśli czas zwalniania jest ustawiony na dłuższy. Szczegóły podłączenia znajdują się na schemacie na rys. 6-7 (str. 9-10).

5.3.3. FUNKCJA DZWONKA

Urządzenie posiada wyjście na podłączenie gongu. Szczegóły podłączenia i parametry znajdują się na schemacie na rys. 6-7 (str. 9-10).

5.4. WEJŚCIE DO TRYBU USTAWIEŃ

5.4.1. WEJŚCIE DO TRYBU USTAWIEŃ ZA POMOCĄ KODU MASTER

Aby wejść w tryb ustawień należy dwukrotnie wprowadzić kod master. Domyślny kod master to **1234**. Wskaźnik statusu pracy zamka zaświeci na pomarańczowo i pojawi się długi sygnał akustyczny zatwierdzający pomyślną zmianę trybu. Aby opuścić menu ustawień należy nacisnąć **0**.

5.4.2. WEJŚCIE DO TRYBU USTAWIEŃ ZA POMOCĄ KARTY MASTER

Aby wejść do trybu ustawień za pomocą karty master należy przeciągnąć kartę master, wskaźnik statusu pracy zaświeci się na pomarańczowo i pojawi się długi sygnał akustyczny. Ponowne przeciągnięcie karty master skutkuje wyjściem z trybu ustawień co sygnalizowane jest zaświeceniem się wskaźnika statusu pracy na zielono i pojawieniem się dwóch krótkich sygnałów akustycznych.

5.5. POTENCJALNE PROBLEMY Z KODAMI

5.5.1. UTRATA KODU MASTER

W przypadku utraty kodu master urządzenie należy odłączyć od zasilania i nacisnąć **0**. Następnie należy ponownie podłączyć źródło zasilania i po pojawieniu się kilku krótkich sygnałów akustycznych hasło zostanie przywrócone do domyślnego – **1234**.

5.5.2. WPISYWANIE BŁĘDNYCH KODÓW

W przypadku trzykrotnego wpisania błędnego kodu lub przeciągnięcia błędnej karty pojawi się długi sygnał akustyczny i urządzenie zostanie zablokowane na 60 sekund.

5.5.3. OGÓLNE UWAGI ODNOŚNIE KODÓW

Kod użytkownika musi być inny niż kod master. Kody strefy pierwszej muszą być inne niż kody strefy drugiej.

6. PROGRAMOWANIE ZAMKA

6.1. PROGRAMOWANIE SPOSOBU AKTYWACJI ZAMKA

Aby wejść w tryb ustawień należy dwukrotnie wprowadzić kod master tj. sekwencję cyfr **1 2 3 4 1 2 3 4**. Wskaźnik statusu pracy zamka zaświeci na pomarańczowo i pojawi się długi sygnał akustyczny zatwierdzający wejście w tryb programowania.

Następnie, aby wejść do trybu programowania sposobu aktywacji zamka należy wcisnąć **4 0**, wskaźnik statusu pracy zamka zacznie migać na czerwono. Następnie należy wpisać odpowiedni kod z poniżej tabeli:

0 0	Dostęp tylko za pomocą karty zbliżeniowej ID
0 1	Dostęp za pomocą karty zbliżeniowej ID lub cyfrowego kodu dostępu (ustawienie fabryczne)
0 2	Dostęp za pomocą karty zbliżeniowej ID oraz cyfrowego kodu dostępu

Jeśli po wpisaniu odpowiedniego kodu wskaźnik ponownie zaświeci się na czerwono, a z głośnika wydobędzie się długi sygnał akustyczny – ustawienia zostały zapisane pomyślnie. Aby opuścić menu ustawień należy nacisnąć **0 0**.

6.2. ZMIANA KODU MASTER

Aby wejść w tryb ustawień należy dwukrotnie wprowadzić kod master tj. sekwencję cyfr **1 2 3 4 1 2 3 4**. Wskaźnik statusu pracy zamka zaświeci na pomarańczowo i pojawi się długi sygnał akustyczny zatwierdzający wejście w tryb programowania. Następnie aby zmienić kod master należy nacisnąć przyciski **2 9** (wskaźnik statusu pracy zacznie migać na czerwono), po czym dwukrotnie wprowadzić nowy 4-znakowy kod. Pojawienie się krótkiego i długiego sygnału zatwierdza prawidłową zmianę ustawień. Aby opuścić menu ustawień należy nacisnąć **0 0**.

UWAGA

Kod master pozwala wyłącznie na wejście w tryb programowania zamka. Kodem master nie pozwala na aktywację żadnej ze stref.

6.3. USTAWIENIE DŁUGOŚCI KODU MASTER

Aby wejść w tryb ustawień należy dwukrotnie wprowadzić kod master tj. sekwencję cyfr **1 2 3 4 1 2 3 4**. Wskaźnik statusu pracy zamka zaświeci na pomarańczowo i pojawi się długi sygnał akustyczny zatwierdzający wejście w tryb programowania.

Następnie, aby wejść do trybu programowania długości kodu master należy wcisnąć **2 9**, wskaźnik statusu pracy zamka zacznie migać na czerwono. Następnie należy nacisnąć **0 4** (pojawi się pojedynczy, krótki sygnał akustyczny, wskaźnik statusu pracy zamka zacznie świecić na czerwono) i wprowadzić cyfrę odpowiadającą ilości cyfr pożądanego kodu (wciśnięcie cyfry **2** powoduje ustawienie kodu o długości dwóch znaków, itd.). Pojawienie się pojedynczego, krótkiego sygnału akustycznego oznacza prawidłową zmianę ustawień. Pojawienie się serii trzech krótkich sygnałów akustycznych oznacza, że pożądana długość kodu jest identyczna z wcześniej ustawioną. Aby opuścić menu ustawień należy nacisnąć **0 0**.

UWAGA

Zmiana długości kodu master powoduje automatyczne usunięcie wszystkich zapisanych kart i kodów z pamięci zamka.

UWAGA

Należy pamiętać, że każdy wpisany kod lub każda dodana karta powoduje zajęcie komórki pamięci. Jeśli zajęliśmy numer użytkownika 001 kodem wejściowym na posesję, kolejne kody lub karty powinny posiadać inne numery użytkownika. Dla strefy 1 zakres użytkowników obejmuje numery od 000 do 999, dla strefy 2 obejmuje numery od 00 do 09.

6.4. DODAWANIE KART MASTER

Aby wejść w tryb ustawień należy dwukrotnie wprowadzić kod master tj. sekwencję cyfr **1 2 3 4 1 2 3 4**. Wskaźnik statusu pracy zamka zaświeci na pomarańczowo i pojawi się długi sygnał akustyczny zatwierdzający wejście w tryb programowania.

Następnie, aby dodać kartę master dla strefy 1 należy nacisnąć przyciski *** 7**. Jeśli wskaźnik statusu pracy:

- zacznie migać na zielono – w pamięci zamka nie zapisano jeszcze żadnej karty master, można przejść do kolejnego kroku,

zaświeci się na czerwono – w pamięci zamka znajduje się już karta master, przed przejściem do kolejnego kroku należy najpierw dwukrotnie nacisnąć przycisk ***** aby usunąć istniejące dane – gdy wskaźnik statusu pracy zacznie migać na zielono, można przejść do kolejnego kroku.

Kolejnym krokiem jest dodanie nowej karty – należy przeciągnąć pożądaną kartę przed czytelnikiem do momentu pojawienia się długiego sygnału akustycznego i zaświecenia wskaźnika statusu pracy zamka na czerwono – karta została dodana.

Aby opuścić menu ustawień należy nacisnąć **# #**.

6.5. DODAWANIE KART I KODÓW UŻYTKOWNIKA DLA STREFY 1

6.5.1. DODAWANIE KODU UŻYTKOWNIKA DLA STREFY 1

Aby wejść w tryb ustawień należy dwukrotnie wprowadzić kod master tj. sekwencję cyfr **1 2 3 4 1 2 3 4**. Wskaźnik statusu pracy zamka zaświeci na pomarańczowo i pojawi się długi sygnał akustyczny zatwierdzający wejście w tryb programowania. Następnie aby dodać nowy kod użytkownika dla strefy 1 należy najpierw nacisnąć przyciski *** 9** (wskaźnik statusu pracy zacznie migać na czerwono), a następnie przyciski **0 2** (pojawi się krótki sygnał akustyczny i wskaźnik statusu pracy zaświeci się na czerwono). Kolejnym krokiem jest wpisanie pożądanego pierwszego wolnego numeru użytkownika w przedziale **0 0 0 - 9 9 9** (pojawi się podwójny krótki dźwięk) oraz wprowadzenie nowego 4 cyfrowego kodu użytkownika – długość kodu musi być taka sama jak długość kodu master. Pomyślne zapisanie ustawień zostanie potwierdzone długim dźwiękiem.

Aby opuścić menu ustawień należy nacisnąć **# #**.

UWAGA

Jeśli wybrany numer użytkownika miał wcześniej nadany kod – urządzenie będzie zachowywało się identycznie, a nowe ustawienie zastąpi poprzednie.

Przykład przedstawia zaprogramowanie kodu „99999”

1 2 3 4 1 2 3 4 * 9 0 2 0 0 1 9 9 9 9 # #

6.5.2. GRUPOWE DODAWANIE KART UŻYTKOWNIKÓW DLA STREFY 1

Aby wejść w tryb ustawień należy dwukrotnie wprowadzić kod master tj. sekwencję cyfr **1 2 3 4 1 2 3 4**. Wskaźnik statusu pracy zamka zaświeci na czerwono i pojawi się długi sygnał akustyczny zatwierdzający pomyślą zmianę trybu. Następnie aby grupowo dodać kody użytkowników dla strefy 1 należy najpierw nacisnąć przyciski *** i 9** (wskaźnik statusu pracy zacznie migać na czerwono), a następnie przyciski **0 i 1** (pojawi się krótki sygnał akustyczny i wskaźnik statusu pracy zacznie świecić na czerwono). Kolejnym krokiem jest

wpisanie pierwszego wolnego numeru użytkownika w przedziale **000-999** (pojawi się długi pojedynczy dźwięk)*, a następnie liczby odpowiadającej łącznej ilości kart, które chcemy wprowadzić (np. **030** oznacza wprowadzenie kart dla 50 kolejnych użytkowników)*. Po pojawieniu się krótkiego pojedynczego sygnału akustycznego należy pojedynczo przeciągać karty przed czytnikiem – po dodaniu każdej karty najpierw pojawi się krótki sygnał, a następnie długi).

Aby opuścić menu ustawień należy nacisnąć **#**.

*należy pamiętać o tym, aby zachować 3 pozycje kodu – jeśli liczba jest mniejsza od stu należy poprzedzić ją zerem (**10-99**) lub dwoma zerami (**000-009**)

Przykład przedstawia zaprogramowanie 4 breloków dla strefy 1

12341234 **-9** **01** **002** **004**  **#**

6.5.3. DODAWANIE KARTY + KODU UŻYTKOWNIKA DLA STREFY 1

Aby wejść w tryb ustawień należy dwukrotnie wprowadzić kod master tj. sekwencję cyfr **12341234**. Wskaźnik statusu pracy zamka zaświeci na pomarańczowo i pojawi się długi sygnał akustyczny zatwierdzający wejście w tryb programowania. Następnie, aby dodać nowego użytkownika dla strefy 1 należy wpisać pierwszy wolny numer w przedziale **000-999**, wskaźnik otwarcia strefy zaświeci się na zielono, a wskaźnik statusu pracy zacznie migać na czerwono.

UWAGA

Jeśli wskaźnik otwarcia strefy zaświeci się na czerwono i wskaźnik statusu pracy zacznie migać na czerwono – wybrany numer jest już zajęty. Dwukrotne naciśnięcie przycisku **□** powoduje usunięcie zapisanego pod danym numerem kodu. Po zapaleniu się wskaźnika otwarcia strefy na zielono (potwierdzającego usunięcie starego kodu) można dodać nowy kod.

Następnie należy przeciągnąć kartę (pojawi się długi dźwięk i wskaźnik statusu pracy zacznie migać na czerwono) oraz wpisać nowy kod (o długości takiej samej jak długość kodu master). Pojawienie się długiego dźwięku akustycznego i zaświecenie wskaźnika statusu pracy na czerwono oznaczają pomyślny zapis ustawień. Powyższe kroki należy powtórzyć dla każdego nowego użytkownika.

Aby opuścić menu ustawień należy nacisnąć **#**.

Przykład przedstawia zaprogramowanie kodu **8888** oraz breloka

12341234 **003** **8888**  **#**

6.6. DODAWANIE KART I KODÓW UŻYTKOWNIKA DLA STREFY 2

6.6.1. DODAWANIE KODU UŻYTKOWNIKA DLA STREFY 2

Aby wejść w tryb ustawień należy dwukrotnie wprowadzić kod master tj. sekwencję cyfr **12341234**. Wskaźnik statusu pracy zamka zaświeci na pomarańczowo i pojawi się długi sygnał akustyczny zatwierdzający wejście w tryb programowania. Aby dodać nowego użytkownika dla strefy 2 należy najpierw nacisnąć przyciski **□9** (wskaźnik statusu pracy zacznie migać na czerwono), a następnie przyciski **03** (pojawi się krótki sygnał akustyczny, wskaźnik statusu pracy zaświeci się na czerwono). Kolejnym krokiem jest wpisanie pożądanego pierwszego wolnego numeru użytkownika w przedziale **00-09** (pojawi się krótki podwójny sygnał akustyczny) oraz wprowadzenie ustawianego kodu – długość kodu musi być taka sama jak długość kodu master. Pojawienie się krótkiego i długiego sygnału akustycznego zatwierdza pomyślne ustawienie kodu.

Aby opuścić menu ustawień należy nacisnąć  .

UWAGA



Jeśli wybrany numer użytkownika miał wcześniej nadany kod – nowe ustawienie zastąpi poprzednie. Jeśli wybrany numer użytkownika miał wcześniej nadany kod i kartę zbliżeniową – nowy kod zastąpi poprzedni, karta pozostanie bez zmian.





Przykład przedstawia zaprogramowanie kodu „7777” dla strefy 2

6.6.2. DODAWANIE KARTY + KODU UŻYTKOWNIKA DLA STREFY 2

Aby wejść w tryb ustawień należy dwukrotnie wprowadzić kod master tj. sekwencje cyfr

 .

Wskaźnik statusu pracy zamka zaświeci na pomarańczowo i pojawi się długi sygnał akustyczny zatwierdzający wejście w tryb programowania. Aby dodać nowego użytkownika dla strefy 2 należy najpierw nacisnąć przyciski   (wskaźnik statusu pracy zacznie migać na czerwono), a następnie wybrać pierwszy wolny numer z przedziału  - , wskaźnik otwarcia strefy zaświeci się na zielono.

UWAGA

Jeśli wskaźnik otwarcia strefy zaświeci się na czerwono – wybrany numer jest już zajęty. Dwukrotne naciśnięcie przycisku  powoduje usunięcie zapisanego pod danym numerem kodu. Po zaświeceniu się wskaźnika otwarcia strefy na zielono (potwierdzającego usunięcie starego kodu) można dodać nowy kod.





Następnie należy przeciągnąć kartę (pojawia się krótki i długi sygnał akustyczny) oraz wpisać nowy kod (o długości takiej samej jak długość kodu master). Pojawienie się długiego dźwięku akustycznego, zgaśnięcie wskaźnika otwarcia strefy oraz zapalenie się wskaźnika statusu pracy na czerwono oznaczają pomyślny zapis ustawień. Powyższe kroki należy powtórzyć dla każdego nowego użytkownika.

Aby opuścić menu ustawień należy nacisnąć  .

Przykład przedstawia zaprogramowanie kodu  oraz breloka







6.7. USUWANIE WSZYSTKICH KART I KODÓW

Aby wejść w tryb ustawień należy dwukrotnie wprowadzić kod master tj. sekwencję cyfr  . Wskaźnik statusu pracy zamka zaświeci na pomarańczowo i pojawi się długi sygnał akustyczny zatwierdzający wejście w tryb programowania. Następnie aby usunąć karty / kody należy najpierw nacisnąć przyciski   (wskaźnik statusu pracy zacznie migać na czerwono), a następnie dwukrotnie nacisnąć przycisk . Pojawienie się długiego sygnału akustycznego świadczy o pomyślnym usunięciu kart i kodów.

Aby opuścić menu ustawień należy nacisnąć  .

6.8. ZMIANA CZASU ZWALNIANIA RYGLA

6.8.1. ZMIANA CZASU ZWALNIANIA RYGLA DLA STREFY 1

Aby wejść w tryb ustawień należy dwukrotnie wprowadzić kod master tj. sekwencję cyfr  . Wskaźnik statusu pracy zamka zaświeci na pomarańczowo i pojawi się długi sygnał akustyczny zatwierdzający wejście w tryb programowania. Następnie aby zmienić czas zwalniania rygla dla strefy 1 należy nacisnąć przyciski   (wskaźnik statusu pracy zacznie migać na czerwono), a następnie wprowadzić dwie cyfry z przedziału  -  (tryb monostabilny) odpowiadające pożądanemu czasowi zwalniania rygla (np. wpisanie 04 oznacza ustawienie czasu zwalniania rygla na 4 s, itd.). Jeśli wskaźnik statusu pracy zaświeci się na czerwono i pojawi się długi, pojedynczy sygnał akustyczny, ustawienia zostały pomyślnie zapisane. W przypadku

wybrania ustawienia **00** tryb bistabilny – przesunięcie karty lub wpisanie kodu jest konieczne zarówno do otwarcia jak i zamknięcia bramy.

Aby opuścić menu ustawień należy nacisnąć **# #**.

Przykładowa zmiana czasu zwalniania rygla na 3s dla strefy 1

1 2 3 4 1 2 3 4 **← 1** **0 3** **# #**

6.8.2. ZMIANA CZASU ZWALNIANIA RYGLA DLA STREFY 2

Aby wejść w tryb ustawień należy dwukrotnie wprowadzić kod master tj. sekwencję cyfr **1 2 3 4 1 2 3 4**. Wskaźnik statusu pracy zamka zaświeci na pomarańczowo i pojawi się długi sygnał akustyczny zatwierdzający wejście w tryb programowania. Następnie aby zmienić czas zwalniania należy nacisnąć przyciski **← 5** (wskaźnik statusu pracy zacznie migać na czerwono), a następnie wprowadzić dwie cyfry z przedziału **0 1 - 9 9** (tryb monostabilny) odpowiadające pożądanemu czasowi zwalniania rygla (np. wpisanie 04 oznacza ustawienie czasu zwalniania rygla na 4 s, itd.). Jeśli wskaźnik statusu pracy zaświeci się na czerwono i pojawi się długi, pojedynczy sygnał akustyczny, ustawienia zostały pomyślnie zapisane. W przypadku wybrania ustawienia **00** (tryb bistabilny) – przesunięcie karty lub wpisanie kodu jest konieczne zarówno do otwarcia jak i zamknięcia bramy tryb bistabilny.

Aby opuścić menu ustawień należy nacisnąć **# #**.

Przykładowa zmiana czasu zwalniania rygla na 3s dla strefy 2

1 2 3 4 1 2 3 4 **← 5** **0 3** **# #**

6.9. USTAWIENIA FUNKCJI ANTYSABOTAŻU

Wbudowany głośnik będzie przez 60 sekund generował ciągły sygnał akustyczny w przypadku detekcji dużego natężenia światła przez sensor fotooptyczny. Detekcję można wstrzymać poprzez wprowadzenie kodu master.

Aby wejść w tryb ustawień należy dwukrotnie wprowadzić kod master tj. sekwencję cyfr **1 2 3 4 1 2 3 4**. Wskaźnik statusu pracy zamka zaświeci na pomarańczowo i pojawi się długi sygnał akustyczny zatwierdzający wejście w tryb programowania.

Następnie aby wyłączyć funkcję antysabotażu należy nacisnąć przyciski **← 6** (wskaźnik statusu pracy zacznie migać na czerwono), po czym nacisnąć przyciski **0 1**. Pojawienie się długiego sygnału akustycznego i zaświecenie wskaźnika statusu pracy na czerwono będzie świadczyło o pomyślnym włączeniu alarmu.

Aby włączyć funkcję antysabotażu należy wcisnąć przyciski **← 6** (wskaźnik statusu pracy zacznie migać na czerwono), po czym nacisnąć przyciski **0 2**. Pojawienie się długiego sygnału akustycznego i ciągłego świecenia wskaźnika statusu pracy na żółto będzie świadczyło o pomyślnym wyłączeniu alarmu.

Aby opuścić menu ustawień należy nacisnąć **# #**.

6.10. PRZYWRACANIE USTAWIEŃ FABRYCZNYCH

Aby wejść w tryb ustawień należy dwukrotnie wprowadzić kod master tj. sekwencję cyfr **1 2 3 4 1 2 3 4**. Wskaźnik statusu pracy zamka zaświeci na pomarańczowo i pojawi się długi sygnał akustyczny zatwierdzający wejście w tryb programowania. Następnie aby przywrócić urządzenie do ustawień fabrycznych należy najpierw nacisnąć przyciski **← 8** (wskaźnik statusu pracy zacznie migać na czerwono), a następnie nacisnąć **9 9**. Pojawienie się długiego sygnału świadczy o pomyślnym przywróceniu urządzenia do ustawień fabrycznych.

Aby opuścić menu ustawień należy nacisnąć **# #**.

UWAGA

Przywrócenie ustawień fabrycznych spowoduje usunięcie wszystkich ustawień zamka.

7. SPECYFIKACJA TECHNICZNA

	AC-20C7	AC-30C7
Napięcie zasilania	AC/DC 12 - 24 V	
Pobór prądu – czuwanie / praca	30mA / 160mA	
Możliwe metody kontroli dostępu	karta zbliżeniowa, kod + karta zbliżeniowa, kod lub karta zbliżeniowa	
Efektywna odległość odczytu karty ID	5cm	
Maksymalna ilość użytkowników – strefa 1	1000 kodów / kart / kodów+kart	
Maksymalna ilość użytkowników – strefa 2	10 kodów / kart / kodów+kart	
Częstotliwość czytnika	125 kHz	
Wyjścia	2 przekaźnikowe (NO/NC)	
Max. dopuszcz. obciążenie styków przekaźnika	do DC 30V / AC 50V /2A	
Temperaturowy zakres pracy	-18°C ~ 50°C	
Czas aktywacji wyjścia (zwolnienia rygla)	0...99 sek. (programowany z klawiatury)	
Współczynnik ochrony	IP55	
Wymiary zewnętrzne	120 x 76 x 26 (mm)	150 x 44 x 24 (mm)
Masa netto	0,46 kg	0,41 kg

KARTA GWARANCYJNA

nazwa wyrobu: **ZAMKI SZYFROWE**

model: **AC-20C7 AC-30C7**

data sprzedaży

pieczęć punktu sprzedaży i podpis sprzedawcy

OGÓLNE WARUNKI NAPRAW GWARANCYJNYCH

1. Eura-Tech Sp. z o. o. z siedzibą w Wejherowie przy ul. Przemysłowej 35A (zwany dalej „Gwarantem”), gwarantuje sprawne działanie wskazanego w Gwarancji urządzenia (zwanego dalej „Produktem”).
2. Gwarancja jest udzielana na okres 24 miesięcy, pod warunkiem użytkowania Produktu zgodnie z warunkami techniczno-eksploatacyjnymi opisanymi w instrukcji obsługi oraz przyjętymi standardami. Gwarancja obowiązuje na terenie Rzeczypospolitej Polskiej. Na wybrane produkty np. sygnalizatory czadu czas obowiązywania gwarancji może być dłuższy, co każdorazowo określone jest już przy samym produkcie.
3. Prawa i obowiązki Gwaranta oraz Nabywcy Produktu reguluje treść postanowień ujętych w niniejszej Gwarancji, z którymi Nabywca powinien się zapoznać przed zakupem. Zakup Produktu jest równoznaczny z akceptacją warunków niniejszej Gwarancji.
4. Datą, od której obowiązuje czas trwania Gwarancji, jest data wystawienia dokumentu sprzedaży zapisana w Karcie Gwarancyjnej i dokumencie sprzedaży. Ujawnione w okresie trwania Gwarancji wady będą usunięte bezpłatnie przez Centralny Serwis Eura-Tech Sp. z o. o. (zwany dalej „Serwisem”).
5. Dokumentem potwierdzającym zawarcie powyższej umowy i tym samym uprawniającym do dochodzenia swoich praw jest prawidłowo wypełniona Karta Gwarancyjna wraz z dokumentem potwierdzającym zakup (paragon fiskalny, faktura VAT). Jakikolwiek zmiany (zamazania, wytarcia, przekreślenia, poprawki itp.) w Karcie Gwarancyjnej powodują jej unieważnienie.
6. W przypadku Produktów nie posiadających Kart Gwarancyjnych (np. dzwonki bezprzewodowe, gongi, sygnalizatory, wykrywacze i inne), dokumentem potwierdzającym zawarcie umowy jest dokument sprzedaży (paragon fiskalny, faktura VAT).
7. Naprawa gwarancyjna nie obejmuje czynności przewidzianych w Instrukcji Obsługi, do wykonania których zobowiązany jest Nabywca we własnym zakresie i na własny koszt (np.: zainstalowanie, konfiguracja, optymalne zabezpieczenie przed działaniem warunków zewnętrznych, konserwacja, ewentualny demontaż itp.).
8. Gwarancją nie są objęte:
 - akcesoria / materiały eksploatacyjne takie jak: ramki oraz śruby montażowe, przewody, karty zbliżeniowe, zasilacze wraz z kablami zasilającymi, baterie oraz akumulatorki czy inne elementy, które są dodatkowo dołączone do Produktów - ze względu na swój charakter posiadają okres żywotności eksploatacyjnej,
 - uszkodzenia mechaniczne, elektryczne, chemiczne i termiczne lub celowe uszkodzenia Produktu i wywołane nimi wady,
 - uszkodzenia i wady wynikłe na skutek niewłaściwego lub niezgodnego z Instrukcją Obsługi użytkowania, niedbałością użytkownika, niewłaściwym przechowywaniem czy konserwacją Produktu, a także stosowanie Produktu niezgodnie z przepisami bezpieczeństwa i niezgodnie z jego przeznaczeniem,
 - uszkodzenia Produktu, który nie został prawidłowo zabezpieczony podczas transportu do Serwisu (np. brak opakowania transportowego, nie owinięcie Produktu odpowiednio w folię zabezpieczającą, unieruchomienie Produktu w opakowaniu itp.),
 - uszkodzenia Produktu, do którego Nabywca zgubił Kartę Gwarancyjną,
 - uszkodzenia powstałe w wyniku pożaru, powodzi, uderzenia pioruna (także pośredniego), czy też innych klęsk żywiołowych, nieprzewidzianych wypadków, zalania płynami, przepięciem w sieci elektrycznej, podłączenia do sieci elektrycznej w sposób niezgodny z Instrukcją Obsługi,
 - Produkty, w których dokonano przeróbek, zmian konstrukcyjnych, napraw naruszając plombę gwarancyjną lub w jakikolwiek inny sposób.
9. Gwarant zapewnia bezpłatne części zamienne oraz robociznę, zgodnie z warunkami podanymi w niniejszej Gwarancji, w okresie trwania Gwarancji, o którym mowa na ostatnich stronach Instrukcji Obsługi w rozdziale „Warunki Gwarancji”. Gwarancja obejmuje tylko i wyłącznie usterki Produktu spowodowane wadliwymi częściami i/lub defektami produkcyjnymi.
10. Zgłoszenie reklamacyjne będzie rozpatrywane jedynie w przypadku, gdy reklamowany Produkt zostanie dostarczony do Serwisu wraz z:
 - Kartą Gwarancyjną (za wyjątkiem urządzeń wymienionych w pkt. 6),
 - prawidłowo wypełnionym Formularzem zgłoszenia naprawy
 - dowodem zakupu zawierającym datę oraz miejsce sprzedaży.

11. Otwieranie urządzenia bez wyraźnej zgody Serwisu, dokonywanie wszelkich napraw we własnym zakresie lub w nieautoryzowanym serwisie przez osoby nieupoważnione, będzie podstawą do unieważnienia Gwarancji.
12. Uszkodzony Produkt Nabywca zobowiązany jest dostarczyć do punktu sprzedaży lub bezpośrednio do Serwisu. Jeżeli reklamacja zostanie uznana przez Serwis za uzasadnioną, po naprawione Produkt zostaje odesłany do Nabywcy na koszt Gwaranta, korzystając z usług spedycji kurierskich, z którymi Gwarant ma aktualnie nawiązaną współpracę (GLS).
13. Dostarczenie uszkodzonego Produktu jakiegokolwiek spedycją na koszt Gwaranta, bez wcześniejszego uzgodnienia z Serwisem, będzie skutkowało odmową przyjęcia paczki.
14. Ewentualne wady lub uszkodzenia Produktu ujawnione i zgłoszone w okresie trwania Gwarancji będą usunięte bezpłatnie w terminie 14 dni kalendarzowych. W uzasadnionych przypadkach termin ten może ulec przedłużeniu, wówczas Nabywca zostanie poinformowany o przybliżonym czasie naprawy. Bieg terminu naprawy rozpoczyna się pierwszego dnia roboczego następującego po dniu dostarczenia Produktu do Serwisu
15. Wadliwy Produkt lub jego części, które zostaną wymienione, stają się własnością Serwisu.
16. Przed przystąpieniem do ewentualnej naprawy, Serwis każdorazowo dokonuje oględzin i oceny stopnia uszkodzenia reklamowanego Produktu. W przypadku stwierdzenia, że Produkt:
 - jest sprawny,
 - był instalowany oraz podłączony niezgodnie z zaleceniami zawartymi w Instrukcji Obsługi,
 - uległ uszkodzeniu ewidentnie z winy Nabywcy,
 - ma zerwaną plombę,
 - spełnia warunki podane w pkt. 8,wówczas Serwis traktuje takie zgłoszenie reklamacyjne za nieuzasadnione i może obciążyć Nabywcę kosztami transportu oraz diagnozy urządzenia, zgodnie z obowiązującym w Serwisie Cennikiem Usług Napraw Odpłatnyh.
17. Nabywcy przysługuje prawo do wymiany Produktu na inny, posiadający te same lub zbliżone parametry techniczne i eksploatacyjne, jeżeli:
 - w okresie trwania Gwarancji, Serwis dokona 3 napraw, a Produkt nadal będzie wykazywał wady uniemożliwiające używanie go zgodnie z przeznaczeniem,
 - Serwis uzna, że usunięcie wady jest niemożliwe lub w terminie określonym w pkt. 14,
 - naprawa może spowodować nadmierne koszty po stronie Serwisu.
18. W skrajnych przypadkach, po wcześniejszym skonsultowaniu się z Nabywcą, Serwis ma możliwość:
 - przedłużenia okresu naprawy Produktu, jeżeli wymagane naprawy nie mogą być wykonane z powodu nieprzewidzianych okoliczności, takich jak: trudności związane z importem urządzenia i/lub części zamiennych, przepisy prawne uniemożliwiające wykonanie naprawy itp.,
 - podjąć decyzję o zwrocie należności zgodnie i na podstawie ceny z faktury zakupowej, w przypadku, gdy nie ma możliwości wymiany Produktu na inny.
19. Gwarant jak i Serwis nie ponosi odpowiedzialności za uszkodzenia innych urządzeń w wyniku awarii Produktu.
20. Nabywca nie ma prawa do domagania się zwrotu utraconych korzyści w związku z awarią Produktu.
21. Brak odbioru naprawionego Produktu po upływie 4 tygodni od terminu naprawy określonego w pkt. 14, będzie traktowane jako bezpłatne zrzeczenie się Produktu na rzecz Serwisu. Serwis może przekazać Produkt na cele charytatywne lub wykorzystać jego części na potrzeby Serwisu.
22. W przypadku podejrzenia naruszenia przesyłki lub uszkodzenia przesyłanego Produktu w trakcie transportu, prosimy o stosowanie następującej procedury:
 - po otrzymaniu przesyłki należy każdorazowo sprawdzić stan opakowania w obecności pracownika spedycji (przesyłka powinna być zapieczętowana taśmą i/lub pieczęcią Serwisu, jeżeli tak nie jest lub jest w jakikolwiek sposób jest naruszona, oznacza to, że przesyłka była otwierana przez osoby nieuprawnione),
 - każdorazowo należy rozpakować i sprawdzić zawartość przesyłki w obecności pracownika spedycji, a w przypadku stwierdzenia uszkodzenia zawartości paczki lub jakichkolwiek braków, wspólnie sporządzić stosowny protokół.
23. Gwarancja na Produkt nie wyłącza ani nie ogranicza uprawnień kupującego wynikających z niezgodności towaru z umową.

Centralny Serwis Eura-Tech Sp. z o. o.
Przemysłowa 35a
84-200 Wejherowo
pon. - pt. 08:00 - 17:00
e-mail: serwis@eura-tech.eu

Zużyte urządzenie elektryczne lub elektroniczne nie może być składowane (wyrzucone) wraz z innymi odpadami pochodzącymi z gospodarstw domowych. Aby uniknąć szkodliwego wpływu na środowisko naturalne i zdrowie ludzi, zużyte urządzenie należy składować w miejscach do tego przeznaczonych.

W celu uzyskania informacji na temat miejsca i sposobu bezpiecznego składowania zużytego produktu należy zwrócić się do organu władz lokalnych lub firmy zajmującej się recyklingiem odpadów.



nr rej. GIOŚ: E0011703WBW

Deklaracja zgodności UE do niniejszego urządzenia znajduje się
na stronie internetowej <http://www.eura-tech.eu>



EURATECH Sp. z o.o.

ul. Przemysłowa 35A, 84-200 Wejherowo
www.eura-tech.eu

Wszystkie prawa zastrzeżone.

Zdjęcia, rysunki i teksty użyte w niniejszej instrukcji obsługi są własnością firmy „EURATECH” Sp. z o.o.
Powielanie, rozpowszechnianie i publikacja całości jak i fragmentów instrukcji są bez zgody autora zabronione!

Firma Eura-Tech Sp. z o.o. zastrzega sobie prawo do zmiany parametrów technicznych i modyfikacji instrukcji obsługi
bez powiadamiania. Jednocześnie informuje, że najaktualniejsza wersja instrukcji znajduje się na stronie internetowej
www.eura-tech.eu na podstronie danego produktu.